

CAIRO FOAM

SINCE 1994

كايرو فوم

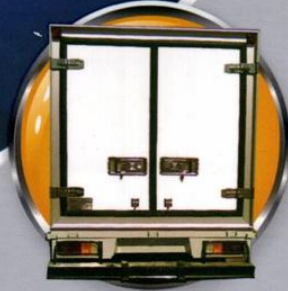

حاصلة على الأيزو 9001



سيارات مبردة - غرف تبريد
محطات حاصلات زراعية

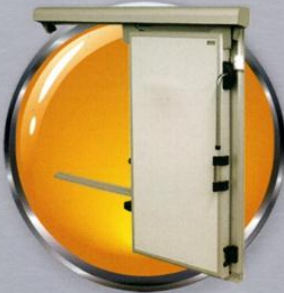



مهندس / حسن على بيومى
رئيس مجلس الادارة
Eng./ Hassan Aly Bayomy
Chairman

AIRO FOAM

كايرو فوم

شركة متخصصة فى صناعة غرف التبريد و السيارات المبردة
خبرتنا تتجاوز العشرين عاما بين التصميم و الإنتاج و التركيب نحن ننتشر
بسرعة حيث تجد منتجاتنا فى كافة محافظات مصر و الدول العربية
فنحن نتطور باستمرار و نحرص بشدة على إستمرار التعاون معك .
تشعر معنا أنك عميلنا الوحيد فنحن نعتز بكل عملائنا و نعطي
لأراءهم كل الإهتمام و رضاهم التام هدفنا .
عملائنا شركائنا نتعاون معاً لتقديم منتج مصرى متميز يتفق مع
المواصفات العالمية .

أهلاً و سهلاً بك شريكاً عزيزاً فى كايرو فوم

Cairo Foam is an Egyptian Company specialized in manufacturing cold stores and refrigerated trucks. With more than 20 years of diversified experience in design, production and installation, our products can be found all over Egypt and in a lot of Arab countries.

We appreciate our customers and try hard to provide them with the best possible support. Your satisfaction is our ultimate goal, and that's why we are constantly evolving and developing our services.

It is our pleasure to cooperate with you to provide a distinguished Egyptian product that matches and exceeds global standards.

You are most welcome as a dear Partner in Cairo Foam.

Our Products and Services Include:

- Prefabricated cold rooms in different capacities
- Cold stores in different capacities
- Refrigerated trucks in different capacities and sizes, including their own transcold units
- Pre-cooling rooms
- Freezing tunnels
- Cell phone base station shelters
- Prefabricated external insulated building covers
- On-site cold and hot insulation for tanks and pipes.

الأنشطة المختلفة للشركة :

- غرف تبريد بسعات مختلفة من النوع سابق التجهيز .
- مخازن التبريد بسعات مختلفة كمشروعات متكاملة .
- السيارات المبردة بسعات و أحجام مختلفة شاملة وحدات التبريد الخاصة بها .
- غرف التبريد السريع
- أنفاق التبريد السريع
- شلاتر محطات تقوية شبكات التليفون المحمول
- التغطيات الخارجية المعزولة للمباني سابقة التجهيز .
- أعمال العزل البارد و الساخن للتanks و المواسير بالموقع .

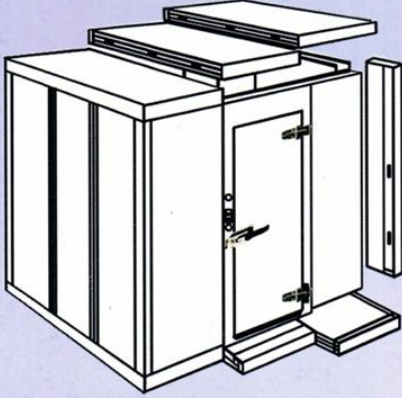

غرف التبريد

تتكون غرف التبريد من حوائط سابقة التجهيز مغلقة بالصاج المجلفن المطلي بطلاء فرن أو الإستانليس إستيل أو الفيبر جلاس حسب رغبة العميل .
معامل الإنتقال الحراري $018K \text{ Cal} / H.M2.c$ كثافة المادة العازلة $(42Kg. / m3)$
أرضيات غرف التبريد مدعمة بطبقة من Ply-wood ثم طبقة من الفيبرجلاس ثم طبقة نهائية من مادة الإيبوكسي الغير قابل للخدش .
يتم تركيب قطعات حديثة Curved P.V.C بين الأسقف والحوائط والأرضيات لمنع تكون البكتيريا .

Cold Rooms

- Cold rooms consist of prefabricated rooms covered with painted galvanized steel, stainless steel or fiberglass, according to the customer's needs.
- Heat transfer coefficient: $018 \text{ KCal} / H.m2.^{\circ}C$
- insulation material density: $42 \text{ Kg}/m3 (\pm 2)$
- Cold room floors are supported by a layer of plywood, then a layer of fiberglass, and finally a surface layer of unscratchable epoxy.
- Modern Curved P.V.C. Sections are installed between ceilings, walls and floors to prevent bacteria.
- Any required internal equipment can be installed upon request.

تقوم الشركة باستخدام أحدث خطوط تشكيل وتعريج الصاج مما يتيح الحصول على منتج بمواصفات فنية عالية تساعد على سهولة ودقة أعمال التركيبات

The company uses the latest steel shaping and corrugation lines, resulting in a high standard product that enables easier and more precise installation.

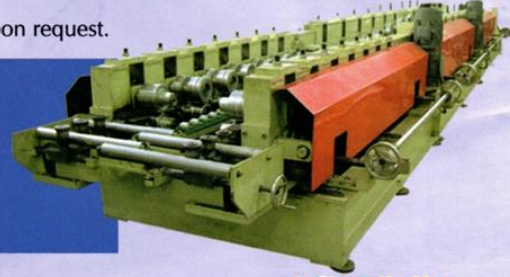

Insulated Walls

These insulated walls are produced using modern technology that allows producing it in one piece, without connectors, up to 3.00 meters in width, 14 meters in length and any required thickness, from 4 centimeters up to 20 centimeters. Walls are insulated using polyurethane, which is injected using a modern high pressure injection machine from the Italian company O.M.S. The machine is equipped with a computer that controls all operations, and disables injection if any error is found, confirming the quality of insulation and eliminates the possibility of human error . The raw materials used conform to the requirements of environmental protection

عزل الحوائط

يتم عزل الحوائط باستخدام مادة البولي يوريثان المحقونة باستخدام ماكينة حقن حديثة من إنتاج شركة O.M.S الإيطالية يتم إنتاج هذه الحوائط المعزولة باستخدام تكنولوجيا إنتاج حديثة تسمح بإنتاجها قطعة واحدة بدون وصلات حتى أبعاد ٣ متر عرض ، ١٤ متر طول وبأي سمك مطلوب من ٤ سم وحتى ٢٠ سم ومزودة بجهاز كمبيوتر يتحكم في جميع عملياتها ، ولا يسمح بعملية الحقن في حالة وجود أي خطأ أثناء التشغيل مما يؤكد كفاءة العزل وإنعدام فرصة احتمال الخطأ البشري والخامات المستخدمة مطابقة لاشتراطات حماية البيئة



يتم تجميع جسم غرف التبريد بواسطة Locking System بالإضافة إلى Male & Female

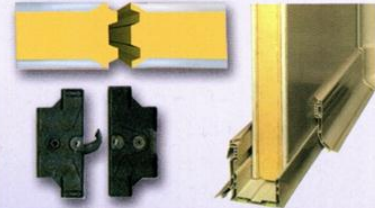

يتم تجميع جسم غرف التبريد بواسطة Locking System بالإضافة إلى Male & Female



السيارات المبردة



Refrigerated Trucks

Cairo Foam is one of the oldest and deep-rooted companies in the field of refrigerated truck manufacturing. We use the latest techniques in assembling insulated boxes, which consist of prefabricated walls made of heat-insulating polyurethane, and coated, both inside and outside, by either fiberglass or specially pre-painted galvanized steel. The box is supported with custom-made internal sections that guarantee strength and durability, taking into consideration maximum resistance and light weight for the box components, along with the quality of thermal insulation, the smoothness of internal surfaces and the resistance to erosion, according to global health standards.

تعد كايرو فوم من أقدم وأعرق الشركات التي تعمل في مجال تصنيع السيارات المبردة مستخدمة أحدث الأساليب في تجميع الصناديق المعزولة والذي يتكون من حوائط سابقة التجهيز من مادة البولي يوريثان العازل للحرارة ويغلف الصندوق من الداخل و الخارج بالفيبر جلاس أو من الصاج المجلفن المدهون بوية فرن خاصة , ويتم تدعيم الصندوق بقطاعات داخلية خاصة بالشركة بما يضمن القوة والمتانة أثناء الحركة ويؤخذ في الإعتبار أقصى مقاومة وخفة الوزن لمكونات الصندوق مع جودة العزل الحراري ونعومة الأسطح الداخلية مقاومة جسم الصندوق لعوامل التعرية و ذلك طبقاً لمواصفات الصحة العالمية .



سيارة ٤ طن مع وحدة تبريد
(Hwa Sung Thermo)



سيارة آيس كريم مع وحدة تجميد
(Ice Cream Box)

Special Car Equipment:

- The box can be equipped with internal shelves or hooks to hang meat.
- Large boxes can be equipped with air pathways.
- Doors can be equipped with P.V.C. Curtains.
- Vans can be insulated from inside and equipped with a suitable transcold unit.

تجهيزات خاصة بالسيارات :

- يمكن تجهيز الصندوق بخطاطيف لتعليق اللحوم أو أرفف حسب الإستخدام
- يمكن تجهيز الصندوق بمسارات للهواء في حالة الصناديق الكبيرة .
- يمكن تزويد الأبواب بستائر P.V.C
- يمكن عزل السيارات الفان من الداخل وتزويدها بوحدة تبريد مناسبة



HT 100



HT 250



HT 500



HT 30 DW

وحدات التبريد

يمكن تزويد الصندوق المعزول بوحدة تبريد وتجميد مناسبة والتي تعمل على موتور السيارة فقط أو موتور السيارة + مصدر تيار كهربى خارجى أو موتور ديزل منفصل وذلك حسب طريقة ونوع الاستخدام وقد أنشأت الشركة مركز صيانة مجهز لتكريب وصيانة تلك الوحدات مع توفير كافة قطع الغيار اللازمة وتم تدريب طاقم فنى على أحدث الأساليب للصيانة بمهارة فائقة وتعد الشركة هى الوكيل الوحيد لوحدات (Hwa Sung Thermo)

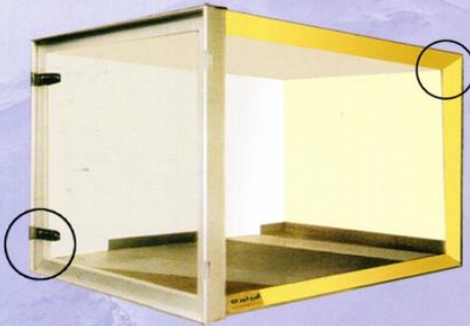

رسم توضيحي للتصميم الخاص بقطاع الصندوق المعزول



شكل توضيحي للتصميم الخاص بتجميع الصندوق المعزول

تصميم خاص بحلق الباب الخلفى المزدوج.



أشكال بعض المقابض والمفصلات والأدوات الخاصة بالتجميع

Refrigerated Trucks Accessories

We imports special accessories with high quality specifications that are manufactured using the finest stainless steel.

تجهيزات الصناديق المبردة

تقوم الشركة باستيراد اكسسوارات خاصة ذات مواصفات عالية الجودة مصنعة من أجود أنواع الاستانلس ستيل .

Transcold Units

The insulated box can be equipped with suitable transcold units that work either on the car motor only, with an external electric current, or with a separate diesel motor, according to the type of use. Cairo Foam has established a service center ready to install and maintain such units, providing all required spare parts, and serviced by a technical crew that has been highly trained on the latest methods of maintenance with great skill. Cairo Foam is also the sole agent for Hwa Sung Thermo units.

الأبواب

يتم تزويد غرف ومخازن التبريد بالأبواب المفصليّة أو المنزلقة بنوعيّها اليدويّ أو الكهربائيّ.

وكذلك الأبواب المرّوحية المرّدة أو المزوّجة حسب الإستخدام وإحتياجات العميل.

جميع الأبواب مزوّدة بإكسسوارات أوروبية الصنع ذات تصميم حديث يمتاز بالكفاءة والذوق الرفيع وتحمّل الإستخدام الشاق.

تزوّد الأبواب بالسخانات في حالة غرف التجميد وبالستائر البلاستيكية أو الهوائية حسب طبيعة الإستخدام ورغبة العميل تزوّد الأبواب المفصليّة والمنزلقة بيد أمان للفتح من الداخل ومفتاح للغلق من الخارج والصور توضح أنواع الأبواب المختلفة

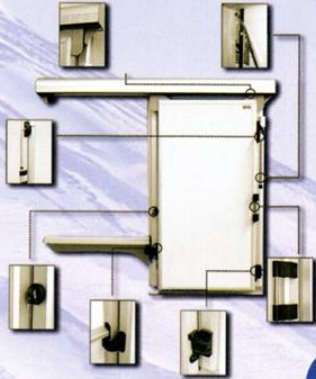
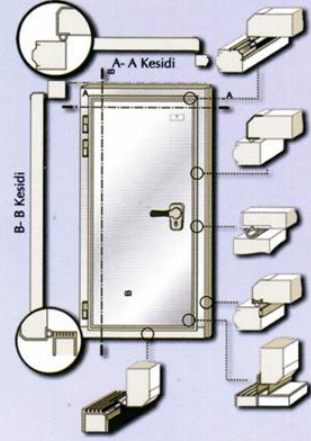

Doors

Cold rooms and stores can be equipped with hinged or sliding doors, both manual and electric, or single or double swing doors, according to use and the customer's needs. All doors are equipped with European-made accessories with an efficient modern design that combines good taste and high endurance.

Doors are equipped with heaters in the case of cold rooms, and with plastic or air curtains according to the type of use and the customer's requirements. Hinged and sliding doors are equipped with a safety handle to open from inside and a lock to close from outside, as depicted in these pictures.

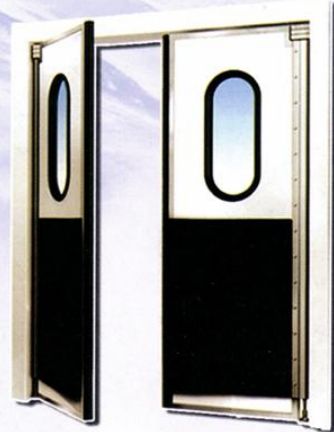



الأبواب الرأسية (Sectional Door)

الأبواب الرأسية

تقوم الشركة باستيراد الأبواب الرأسية وهي مكونة من مقاطعات معزولة يتم سحبها تحت السقف عند فتح الباب مما يوفر أكبر مساحة حول فتحة الباب وتمتاز بالقدرة على الغلق المحكم والعزل الجيد ، يتم التحكم فيها بواسطة الفتح اليدوي وكذلك الفتح الآلي .

Sectional Doors

Cairo Foam imports sectional doors, which are composed of insulated sections that are withdrawn under the ceiling when the door is opened, providing the largest possible space around the door's opening.

They are characterized by the ability to close tightly & insulate properly, and can be controlled manually or automatically.

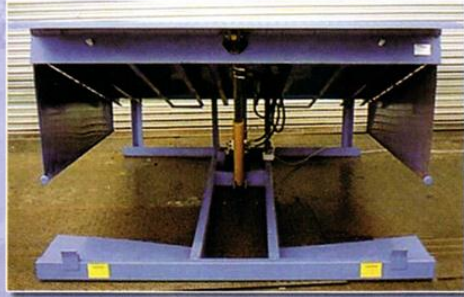

وحدة تعديل المنسوب (Dock Leveler)

وحدة تعديل المنسوب

تقوم الشركة باستيراد وتصنيع وحدات تعديل المنسوب التي تعمل على ضبط منسوب رصيف التحميل مع الناقل المبردة وذلك لسهولة وأمان عملية التفريغ والتحميل .

Dock Leveler

Cairo Foam imports and manufactures dock leveling units, which adjust the level of the loading dock to the refrigerated truck, to enable easier and safer loading and unloading.



المحطات الزراعية

تقوم **كايرو فوم** بالتعاون مع نخبة من الاستشاريين المتخصصين في المجال الزراعي بإنشاء المحطات الزراعية المتكاملة بداية من تجهيز الرسومات الهندسية المتخصصة وتنفيذ الأعمال المدنية و أعمال العزل والتبريد . وترعى الشركة فى ذلك تطبيق المعايير الدولية التالية

(**EUREPGAP / B.R.C / I.F.S**)

و قد قامت شركتنا بتنفيذ العديد من المحطات الزراعية المتكاملة لكبرى الشركات الزراعية بمصر .

Post-Harvest Centers

Cairo Foam cooperates with a selection of specialist consultants in agriculture to build up integrated agricultural stations, starting from the preparation of specialized engineering drawings through the implementation of constructions up to insulation and refrigeration.

The company closely follows the **EUREPGAP, B.R.C.** and I.F.S. standards, and has implemented many integrated agricultural stations for the largest agricultural companies in Egypt.

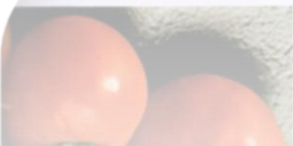
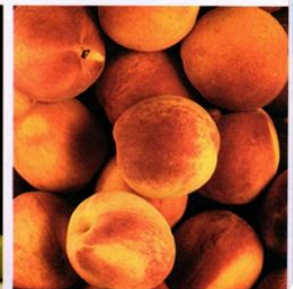

توفر الشركة فريق عمل متكامل لتنفيذ تلك الأعمال والقيام بأعمال الصيانة الدورية ومتابعتها كما نفذت الشركة العديد من تلك الأنفاق لكبرى المشروعات بمصر .

The company provides an integrated team to implement these projects and to follow up with regular maintenance. The company also implemented many cooling tunnels for some of the largest projects in Egypt.

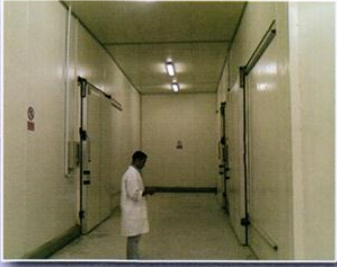

غرف التبريد السريع

تعد **كايرو فوم** من الشركات متخصصة في إنشاء أنفاق التبريد والتجميد بسعاتها واستخداماتها المختلفة سواء للنشاط الزراعي أو المجازر أو الإستخدامات الصناعية المختلفة و تستخدم الشركة في ذلك أفضل الأنواع العالمية للوحدات والمبخرات ودوائر التحكم .

Pre-Cooling

Cairo Foam is specialized in the construction of cooling & freezing tunnels in different capacities and for different uses, be it for agricultural stations, slaughterhouses or different industrial uses.

The company uses the best global cooling units, heaters and control circuits.

مخازن التبريد

تقوم **كايرو فوم** بإنشاء مخازن التبريد المتكاملة للعديد من المشروعات المدنية والزراعية بسعات وإرتفاعات مختلفة تصل إلى ٩ أمتار .

Cold Stores

Cairo Foam sets up integrated cold stores for many civil and agricultural projects in different capacities, reaching up to 9 meters of height.

Cairo Foam provides the following services:

- * Engineering designs and drawings
- * Civil works and below-floor ventilation
- * Building up trusses and external coverings using pre-painted, corrugated, galvanized steal
- * Insulated walls in different thicknesses
- * Cooling and freezing works and control systems.

وتقوم الشركة بعمل الآتي :

- التصميمات والرسومات الهندسية .
- الأعمال المدنية وأعمال التهوية أسفل الأرضيات .
- تنفيذ الجمالون الحديد والتغطيات الخارجية من صاج معرج مجلفن مدهون بوية فرن
- الحوائط المعزولة بالسماكات المختلفة .
- أعمال التبريد والتجميد اللازمة وتنفيذ أنظمة التشغيل الخاصة بذلك .



الشلاتر

تقوم كايرو فوم بإنتاج الشلاتر الخاصة بمحطات تقوية شبكة التليفون المحمول بالموصفات العالمية . وقد تم تنفيذ العديد من الشلاتر داخل الجمهورية لصالح كبرى شركات الإتصالات . وكذلك خارج الجمهورية لدول عديدة أهمها العراق والسودان والجزائر .

SHELTERS

Cairo Foam produces cell phone base station shelters in different sizes, in accordance with global standards.

Many shelters have been set up for major telecommunications operators, both in Egypt and other countries, including Iraq, Sudan and Algeria.



أعمال العزل الحراري

تقوم الشركة بتنفيذ أعمال عزل وتغليف المواسير والخزانات بالمواقع وكذلك عملية عزل الأسطح بالررش باستخدام ماكينات حقن ورش حديثة متحركة (*Portable Injection Machine*) تقوم الشركة أيضا بأعمال العزل الحراري بارد و ساخن بمختلف الخامات والتطبيقات

Thermal Insulation

The company provides on-site pipe and tank insulation, as well as insulating surfaces using portable injection machines.

The company also provides both cold and heat thermal insulation, using different materials for different applications.

